



Ligue de Billard de l'Ile de France

COMMISSION SPORTIVE
BILLARD BLACKBALL
LBIF

SASION 2021-2022



Applicable au
01/09/2021

Olivier TANCREZ
14 Place des Alpes, Apt. 102
78280 GUYANCOURT
Tél. : 06-08-99-72-28

Email : cslbif.blackball@gmail.com
(Mixte (Top Ligue et NR2), Vétérans,
Féminines, U23, U18, U15)
(Responsable de ligue LBIF)

Violaine DEFFORGE
21 avenue du Général de gaulle
78500 SARTROUVILLE
Tél : 06-16-79-60-67
Email : cslbif.blackball.equipe@gmail.com
(Équipes)

TABLE DES MATIERES

1.	Organisation des Tournois Régionaux BLACKBALL LBIF	6
1.1.	COMPOSITION DE LA COMMISSION SPORTIVE BLACKBALL LBIF	6
1.1.1.	Les membres	6
1.1.2.	Le groupe de travail	6
1.1.2.1.	Constitution	6
1.1.2.1.	Rôle	6
2.	Arbitrage et tenue sportive	7
2.1.1.	Arbitrage	7
2.1.2.	Tenue sportive	7
2.1.2.1.	Tenue sportive commune à toutes les disciplines et pour toutes les phases de jeu	7
2.1.2.2.	Autres éléments sur la tenue sportive	7
2.1.2.3.	Publicité	7
2.1.2.4.	Dispositions diverses	7
2.1.2.5.	Autres tenues autorisées	8
2.1.2.6.	Particularités pour la compétition par équipe	8
3.	Déroulement des compétitions et engagements des clubs pour l'organisation	9
3.1.	TABLES DE JEUX	9
3.2.	TAPIS	9
3.2.1.	Marque utilisée pour les compétitions LBIF	9
3.2.2.	Couleur	9
3.3.	BILLES	10
3.4.	CONDITIONS DE JEU	10
3.5.	ATTRIBUTION DES COMPETITIONS	10
3.5.1.	Tournois régionaux ranking	10
3.5.2.	Finales LBIF	11
3.5.1.	Attribution définitive	11
3.6.	DIRECTION DE JEU	11
3.7.	PRISE EN CHARGE DES DIRECTEURS DE JEU	12
3.7.1.	Tournois Régionaux ranking	12
3.7.2.	Finales LBIF	12
3.8.	RECOMPENSES FOURNIES PAR LE CLUB ORGANISATEUR	12
4.	Compétitions Blackball LBIF	13
4.1.	DISPOSITIONS FINANCIERES	13
4.1.1.	Tournois Régionaux	13
4.1.1.1.	Droit d'engagement	13
4.1.1.2.	Participation des frais des officiels	13
4.1.1.3.	Participation au remboursement des frais des arbitres	13
4.1.2.	Inscription au championnat de France par équipe de Club	13
4.1.2.1.	Division Nationale 1 et Nationale 2	13
4.1.2.2.	Division Nationale 3 & Régionale	13
4.1.2.3.	Coupe de France par équipe et individuel	14
1.	Article 01 Coupe de France – par équipe	14
2.	Article 02 Coupe de France – Individuels	14
5.	Qualifications au championnat de France FFB	14
5.1.	PREAMBULE	14
5.1.1.	Alcools	14
5.1.2.	Tabacs (cigarettes et cigarettes électroniques)	14
5.2.	CATEGORIE MIXTE	14
5.2.1.	Catégories	14
5.2.1.1.	Désignation	14
5.2.1.2.	Constructions	14
5.2.1.3.	Montées / descentes	17
5.2.1.4.	Règlement	17
5.2.2.	Qualification	19

5.2.2.1. Finale N2.....	19
5.2.2.2. Finale Top ligue.....	19
5.2.2.3. Qualifiés au championnat de France N2.....	20
5.2.3. Distances.....	20
5.2.3.1. Top Ligue (NR1) et NR2 séparés.....	20
5.2.3.2. Phases finales :.....	20
5.2.4. Formule des tournois.....	20
5.2.4.1. 7 Tournois (Top Ligue (NR1) et NR2.....	20
5.2.4.2. Finale L.B.I.F (16 ou 24 ou 32 joueurs).....	21
5.2.5. Coupe Individuelle LBIF.....	21
5.2.5.1. 1 tournois NR1 et NR2 mélangés.....	21
La coupe LBIF individuelle regroupe les NR1 et NR2 de la ligue. Un tirage au sort intégral sera effectué.....	21
5.2.6. Classement.....	21
5.3. CATEGORIE FEMININE	22
5.3.1. Inscriptions.....	22
5.3.2. Qualification.....	22
5.3.3. Phase finale.....	22
5.3.4. Classement.....	23
5.4. CATEGORIE ESPOIR-U23 (-23 ANS) AU 01 JANVIER DE LA SAISON SPORTIVE EN COURS	24
5.4.1. Inscriptions.....	24
5.4.2. Qualification.....	24
5.4.3. Phase finale.....	24
5.4.4. Classement.....	25
5.5. CATEGORIE JUNIOR-U18 (-18 ANS) AU 01 JANVIER DE LA SAISON SPORTIVE EN COURS	26
5.5.1. Inscriptions.....	26
5.5.2. Qualification.....	26
5.5.3. Phase finale.....	26
5.5.4. Classement.....	27
5.6. CATEGORIE BENJAMIN-U15 (-15 ANS) AU 01 JANVIER DE LA SAISON SPORTIVE EN COURS	28
5.6.1. Inscriptions.....	28
5.6.2. Qualification.....	28
5.6.3. Phase finale.....	28
5.7. CATEGORIE VETERAN (+40 ANS). AU 01 JANVIER DE LA SAISON SPORTIVE EN COURS	29
5.7.1. Inscriptions.....	29
5.7.2. Qualification.....	29
5.7.3. Phase finale.....	29
5.7.4. Classement.....	30
5.8. CHAMPIONNAT PAR EQUIPE	31
5.8.1. Qualification.....	31
5.8.2. Phase finale.....	31
5.8.3. Finale LBIF.....	31
5.8.3.1. Une seule division (DN3).....	31
5.8.3.2. Deux divisions (DN3 et DRI).....	32
5.8.4. Règlement.....	33
1. Titre I : Généralités.....	33
2. Titre II : Qualifications, formations des équipes.....	35
3. Titre III : Divisions – Finale de Ligue.....	36
4. Titre IV : Déroulement de l'épreuve.....	37
5.9. COUPE DE LA LIGUE PAR EQUIPES	39
5.9.1. Qualification.....	39
5.9.2. Phase finale.....	40
5.10. COMPETITIONS DEPARTEMENTALES	40
6. Tournois promotions	41
6.1. SYSTEME DE COMPETITION	41
6.1.1. Calendrier et organisation.....	41
6.1.2. Tournois Mixte.....	41
6.1.3. Autres tournois.....	41
6.2. TENUE	41
6.3. INSCRIPTIONS ET PRIMES	41
6.3.1. Coût d'inscription.....	41
6.3.2. Primes.....	41
7. Annexes	42

7.1.	ANNEXE 1 : CALCUL DES POINTS EN INDIVIDUEL	42
	<i>7.1.1. Catégorie Mixte</i>	<i>42</i>
	<i>7.1.2. Catégorie Féminine, Vétéran, U23, U18, U15</i>	<i>42</i>
7.2.	ANNEXE 2 : CALCUL DES POINTS EN EQUIPES	43
7.3.	ANNEXE 3 : ACCESSION AUX DIVISIONS EN EQUIPE	43
7.4.	ANNEXE 4 : TABLEAU DE CONCORDANCE	46
7.5.	ANNEXE 5 : TIRAGE SELON LE MODE DU SERPENTIN	47
7.6.	ANNEXE 6 : EXEMPLE DE TABLEAU EN POULE	48

PREAMBULE

Il est mis en place un groupe de travail permanent au sein de la commission sportive Blackball LBIF avec les présidents de clubs et leurs responsables sportifs. Le but étant de rationaliser l'offre sportive et de la rendre attractive pour nos joueurs, ce groupe sera consulté autant que nécessaire et sera légitime à formuler des propositions sur l'évolution de la pratique sportive Blackball en Ile-de-France.

Les compétitions LBIF Blackball sont organisées sous l'autorité et le contrôle de la Commission Sportive Blackball LBIF et avec le concours du club organisateur qui fournit la direction de jeu.

Les tournois qualificatifs, comme les finales LBIF se feront soit dans nos salles commerciales ou municipales, soit dans des locaux pouvant accueillir le parc de billard LBIF, à la demande et sous la responsabilité d'un club ou d'un CDB.

Pour la saison 2021/2022, la catégorie NR1 (Top Ligue : 16 joueurs) et la catégorie NR2 (le reste de joueurs) seront séparées.

Les résultats des compétitions sont publics et sont diffusés.

1. Organisation des Tournois Régionaux BLACKBALL LBIF

1.1. COMPOSITION DE LA COMMISSION SPORTIVE BLACKBALL LBIF

1.1.1. Les membres

Membres :

- Olivier TANCREZ : Responsable BLACKBALL LBIF général
- Violaine DEFFORGE : Responsable BLACKBALL LBIF par équipe
- Séverine TITAUZ : Communication
- Sarah CHAPUISAT : Groupe de travail
- Clotilde BARBE : Gestion de Cuescore
- Mohamed MAMOU : Gestion de Cuescore

Les responsables sportifs BLACKBALL des CDB (membres consultatifs) :

- CS BLACKBALL CDBY (Yvelines - 78)
- CS BLACKBALL CDVO (Val d'Oise-95)
- CS BLACKBALL CDBSSD (Seine Saint Denis-93)
- CS BLACKBALL CDBE (Essonne-91)
- CS BLACKBALL CDBHS-CDBP (Haut de seine-Paris-92/75)
- CS BLACKBALL CDBVM (Val de Marne-94)
- CS BLACKBALL CDBSM (Seine et Marne-77)

1.1.2. Le groupe de travail

1.1.2.1. Constitution

Le groupe de travail est composé des responsables sportifs de club et/ou des présidents.

1.1.2.1. Rôle

Le groupe de travail permanent aura pour rôle :

- D'étudier et de formuler des propositions d'évolution du Code Sportif Blackball LBIF.
- De faire retour des ressentis et desideratas des clubs.
- De participer aux séances de travail soit en réunion soit par voie électronique.
- De désigner en son sein un rapporteur qui fournira un rapport annuel au Comité Directeur LBIF afin d'éclairer ses décisions sur la saison à venir.

2. Arbitrage et tenue sportive

2.1.1. Arbitrage

Toutes les règles de jeu et définition du matériel sont décrites dans le code de l'arbitrage.

2.1.2. Tenue sportive

La tenue sportive réglementaire décrite ci-dessous est commune aux 4 disciplines fédérales (Carambole, Blackball, Américain et Snooker), et ce pour toutes les phases de jeu et à tous les niveaux de tournois et de championnats (à l'exclusion du Blackball Master).

2.1.2.1. Tenue sportive commune à toutes les disciplines et pour toutes les phases de jeu

- Polo de couleur unie ou bicolore (les motifs bariolés sont interdits) ;
- Pantalon de ville (sans clou, sans rivet) de couleur noire (les poches apparentes latérales et frontales sont interdites) ;
- Chaussettes noires ;
- Chaussures fermées de teinte unie noire (y compris la semelle), aucun marquage ou logo n'est permis s'il est de couleur différente de la chaussure.

Un aménagement peut être accordé par la commission sportive pour les jeunes (Jean noir autorisé et baskets noires de préférence).

2.1.2.2. Autres éléments sur la tenue sportive

L'écusson du club et/ou des armoiries de la ville est brodé ou floqué. Il doit être placé sur la poitrine à gauche, côté cœur. Les prénoms et noms des joueurs peuvent apparaître à droite. L'inscription dans le dos du nom de la ville du club du joueur est autorisée.

2.1.2.3. Publicité

La publicité est autorisée exclusivement pour des produits conformes aux règles de l'éthique sportive.

La surface totale de l'ensemble des emplacements publicitaires n'est pas limitée mais est placée sur le haut du corps.

L'organisateur peut imposer la marque de son sponsor ; dans ce cas, cette publicité vient en supplément de la ou des marques personnelles des joueurs

2.1.2.4. Dispositions diverses

Dans le cas d'une compétition par équipe, la tenue sportive doit être identique pour tous les joueurs de l'équipe.

Le polo doit être rentré dans le pantalon, sauf dérogation accordée exclusivement par le directeur de jeu. Les manches longues peuvent être retroussées avec soin.

Le directeur de jeu peut refuser la participation à la compétition d'un joueur dont la tenue n'est pas conforme aux dispositions ci-dessus.

2.1.2.5. Autres tenues autorisées

Le bas de la tenue est tel que défini par l'article 3.1.2. 1 du code sportif fédéral.
Pour le haut, les tenues suivantes sont autorisées :

Les joueurs de la Top Ligue portent un polo spécifique interdit pour toute autre compétition.
Les éventuelles tenues complémentaires seront définies par la commission nationale sportive Blackball.

2.1.2.6. Particularités pour la compétition par équipe

Les critères de définition de la tenue sont les mêmes qu'en compétitions individuelles.
La tenue d'une équipe doit impérativement être homogène et ceci tout au long de la compétition par équipe.

Tous les joueurs de l'équipe doivent porter une tenue identique dans les conditions prévues au paragraphe précédent. Ils peuvent ne pas porter les mêmes modèles de pantalons ou de chaussures mais ceux-ci doivent être impérativement couleur noire ainsi que la semelle.
Les polos ou chemises doivent être tous à manches courtes ou à manches longues.
L'équipe devra se présenter au complet avant chaque compétition pour vérification de l'homogénéité de la tenue.

3. Déroulement des compétitions et engagements des clubs pour l'organisation

La règle officielle du Billard BLACKBALL est celle reconnue par la FFB.

Les formats qui suivent, ainsi que la composition du drap, le diamètre des billes, la forme des bandes et l'entrée des poches sont exigés pour les Finales de Département, de Ligue, pour les Finales de France.

3.1. TABLES DE JEUX

Utilisation des tables mises à dispositions par la LBIF

Les tables de jeu de BLACKBALL doivent respecter le code sportif Fédéral

La table :	Longueur extérieure : 7 Pieds Anglais (1 pied = 30,48 cm)
	Longueur intérieure entre Bandes =1850 mm (Tolérance de + ou - 1,5%)
	Largueur intérieure entre Bandes =925 mm (Tolérance de + ou - 1,5%)
	La longueur doit être égale à 2 fois la largeur
	Hauteur du sol =820 à 850 mm
Les bandes :	Hauteur =36 mm - PROFIL en L (Tolérance de + ou - 1 mm)
Les poches :	6 poches Entrée = 1 Bille 1/2; soit : 50,8 mm x 1,5 = 76,2mm (Tolérance de + ou - 5%)
La ligne	la ligne doit être tracée à 40 cm du bord de la bande + ou - 1 cm.
Eclairage :	Distance minimum par rapport à la surface de la table = 90 cm Flux lumineux mini de 300 Lm (soit deux ampoules de 75 Watts)

3.2. TAPIS

Le drap: 100% en laine directionnel.
IPA : Le Strachan 861 est un drap de laine peignée (drap rapide) sans nap directionnel

3.2.1. Marque utilisée pour les compétitions LBIF

West of England STRACHAN 6811 Tournament

IPA : West of England STRACHAN 661 Bleu Poudré

3.2.2. Couleur

Les tapis recommandés pour les compétitions doivent être le BLEU POUDRE pour le STRACHAM 861. Les tapis de couleur grise, ou verte sont tolérés.

Couleurs : vert / rouge / bleu / noir / bordeaux / or / gris / beige / chocolat

3.3. BILLES

Les billes : 14 billes de couleur : 7 rouges et 7 jaunes Ø = 50,8 mm
 1 bille noire numéro 8 Ø = 50,8 mm
 1 bille blanche Ø = 48,0 mm

Les billes suivantes sont recommandées pour les compétitions de BLACKBALL.

Billes Super Aramith Pool Casino "pro Cup" - 50.8 Mm



Les billes ARAMITH Pool Casino - 50.8 Mm sont aussi autorisées



3.4. CONDITIONS DE JEU

Les conditions de jeu pour une compétition sont définies dans la convention tripartite (club, salle commerciale et ligue) signée lors de la demande de compétition en début de saison.

3.5. ATTRIBUTION DES COMPETITIONS

3.5.1. Tournois régionaux ranking

La commission sportive de la LBIF détermine le calendrier sportif pour la saison et propose aux différentes associations et salles affiliées commerciales la répartition des compétitions.

3.5.2. Finales LBIF

La commission sportive LBIF détermine le calendrier sportif pour la saison et propose aux différentes associations et salles commerciales affiliées la répartition des compétitions. Une nouvelle association ou salle commerciale ne peut pas organiser la finale Mixte la première année de son affiliation.

3.5.1. Attribution définitive

Les attributions définitives se font lors de la réunion de la Commission sportive Blackball le jour de l'AG LBIF. La participation des clubs y est obligatoire.

3.6. DIRECTION DE JEU

Un directeur de jeu devra être nommé par le club recevant pour toutes compétitions (tournois, qualifications, barrages, finales). Le directeur de jeu ne devra pas concourir dans la compétition qu'il dirige et devra être approuvé par la commission sportive de la LBIF.

Dans le cas où plusieurs catégories se jouent en même temps, il est accepté que la direction de jeu soit attribuée à une « table de marque », c'est-à-dire un ensemble de directeurs de jeu pouvant eux-mêmes participer à certaines catégories lors de la compétition.

Cette(es) personne(s) devra (ont) être en tenue correcte.

Il(s) aura (ont) en charge :

- ◆ Le pointage des joueurs
- ◆ La vérification des tenues
- ◆ La déclaration des forfaits
- ◆ Le tirage au sort (s'il n'est pas effectué par la Commission Sportive LBIF)
- ◆ Le lancement des matchs
- ◆ La répartition des arbitres
- ◆ La rédaction des feuilles de match
- ◆ L'envoi de résultats

La gestion des tableaux se fait obligatoirement par informatique.

En cas de litige survenu sur une compétition, à la suite d'une éventuelle divergence dans l'interprétation des textes, seule la commission sportive BLACKBALL est apte à juger du bienfondé de la décision prise.

Le cas échéant, le code sportif pourrait être modifié en conséquence pour la saison suivante.

3.7. PRISE EN CHARGE DES DIRECTEURS DE JEU

3.7.1. Tournois Régionaux ranking

- Voir dispositions financières

3.7.2. Finales LBIF

Les associations ou salles commerciales affiliées organisatrices prennent en charge les responsables de la commission sportive et le directeur de jeu (maxi 3 personnes) pour les différentes compétitions se déroulant le Week-End.

- Compétitions Mixte.
- Compétitions Vétéran, Féminine, U23, U18, U15.
- Compétitions par Equipe.

Cette prise en charge : Voir dispositions financières (nourriture et boisson).

Les personnes prisent en charge sont :

- Responsable CS LBIF
- Adjoint CS LBIF

La troisième personne, directeur de jeu ou toute personne désignée par la commission sportive.

3.8. RECOMPENSES FOURNIES PAR LE CLUB ORGANISATEUR

Pour les finales de ligue, le club organisateur doit fournir au minimum 2 récompenses pour les catégories :

- U23
- U18
- U15
- Equipes DN3

Nom du club ou de la salle
Finale BLACKBALL <catégorie>
Saison 20xx-20xx
Place (Vainqueur / Finaliste)

Toute autre récompense, en particulier pour les autres catégories de la finale de ligue (Top ligue - R1, Nationale 2, Vétéran, Féminine), peut être fournie par le club, mais sans obligations.

Pour information, chaque année, la LBIF fournira 4 médailles pour chaque catégorie de la finale de ligue ainsi que des trophées pour la coupe individuelle et par équipe.

4. Compétitions Blackball LBIF

4.1. DISPOSITIONS FINANCIERES

4.1.1. Tournois Régionaux

4.1.1.1. Droit d'engagement

- Tournois Mixte Régional NR1 (Top Ligue) : Payant, avec primes en fin de saison, voir dispositions financières LBIF
- Tournois Mixte Régional NR2 : Gratuit
- Tournois Féminin : Gratuit
- Tournois Vétéran : Gratuit
- Tournois Espoir U23 : Gratuit
- Tournois Junior U18 : Gratuit
- Tournois Junior U15 : Gratuit

4.1.1.2. Participation des frais des officiels

A la charge de l'organisateur :

- Frais de restauration (Voir dispositions financières : 2 jours) pour les 2 titulaires de la table de marque – soit 2 personnes.
- 2 aides fournis par le club organisateur à sa charge : 2 jours.
- Directeur de jeu à la charge du club organisateur (fourni par le club).

4.1.1.3. Participation au remboursement des frais des arbitres

Pour l'ensemble des Tournois Régionaux, les arbitres sont :

- 2 arbitres fédéraux ou Ligue désignés par la commission sportive.

La liste nominative des arbitres est validée par la commission sportive BLACKBALL LBIF qui la transmet au directeur de Jeu et au club organisateur.

Pour l'arbitre et le juge arbitre désignés par la commission sportive :

Ils sont à la charge de l'organisateur :

- Frais de restauration (Voir dispositions financières: 2 jours pour les 2 arbitres) – soit 2 personnes.

4.1.2. Inscription au championnat de France par équipe de Club

4.1.2.1. Division Nationale 1 et Nationale 2

Voir les dispositions financières Fédérale

4.1.2.2. Division Nationale 3 & Régionale

Les Divisions Régionale sont des sous-divisions de la DN3. Elles participent aussi au championnat de France DN3.

- Droits d'engagement du Championnat par équipe : voir dispositions financières LBIF.
- Règlement par chèque à l'ordre de la Ligue d'appartenance du club à faire parvenir à la ligue avant le 20 Septembre.

Le bordereau d'engagement est téléchargeable sur le site de la LBIF.

- La ligue doit adresser au secrétariat de la FFB les bordereaux de toutes les équipes par mail avant le 30 Septembre.
- Le Secrétariat Fédéral adressera une facture globale à la ligue.

4.1.2.3. Coupe de France par équipe et individuel

1. Article 01 Coupe de France – par équipe

Seules les équipes inscrites au championnat de France par équipe peuvent participer à la Coupe de France par équipe.

2. Article 02 Coupe de France – Individuels

Seuls les joueurs ayant participé à des compétitions par équipe peuvent jouer et il n'y a pas de phase régionale. La coupe LBIF n'est pas qualificative pour la coupe de France.

5. Qualifications au championnat de France FFB

5.1. PREAMBULE

5.1.1. Alcools

L'alcool est interdit sur l'aire de jeu ; le non-respect de cette règle entraînera l'exclusion du joueur incriminé et sa convocation éventuelle devant la Commission de Discipline.

5.1.2. Tabacs (cigarettes et cigarettes électroniques)

Les cigarettes et les cigarettes électroniques, y compris celles ne contenant pas de nicotine, sont proscrites, le non-respect de cette règle entraînera l'exclusion du joueur incriminé et sa convocation éventuelle devant la commission de discipline.

5.2. CATEGORIE MIXTE

5.2.1. Catégories

5.2.1.1. Désignation

Deux catégories sont créées afin d'être gérées par la Commission Sportive LBIF. Elles s'intitulent : Régionale 1, Régionale 2.

5.2.1.2. Constructions

Les 32 meilleurs joueurs Français seront qualifiés pour jouer dans la catégorie Master. Ils ne peuvent pas participer au différents ranking, ni à la finale de ligue. A l'issue de la demi-finale du championnat de France, les Masters qui redescendent en catégorie Nationale seront directement qualifiés pour la saison suivante en barrage N1 France ou en finale de ligue ou intégreront la catégorie supérieure des compétitions régionales (NR1).

La base de constitution des catégories sera le **classement général 2020/2021**.

Elles seront constituées de :

Masters Composé des joueurs faisant partie des 32 meilleurs joueurs Français (circuit de 9 tournois + CF à 16 joueurs).

Nationale 1 Tous les joueurs ayant participé au championnat de France N1 la saison passée ont le statut de Nationale 1, soit 32 joueurs.

Nationale 2 Tous les joueurs n'étant pas masters ou Nationale 1 appartiennent à la catégorie.

Cette catégorie est réservée aux joueurs issus des finales ligues (2 premiers de chaque ligue au championnat de France et 2 par ligue au barrage et des places au prorata du nombre de licenciés Blackball des autres ligues).

Catégorie régionale :

Top Ligue (NR1) et NR2 séparés

Régionale 1 (NR1) 16 joueurs : Composée des 12 premiers du classement régional de saison 2020/2021, les 2 premiers joueurs montant de NR2, puis les 2 joueurs du barrage de début de saison pour arriver à 16 joueurs. En fin de saison, les 4 derniers descendent en NR2 et les 2 premiers de NR2 montent en Top Ligue et un barrage pour 2 places.

L'inscription de la catégorie Top Ligue est applicable pour la saison avec un droit d'engagement annuel, réglé par chèque (uniquement chèque de club) ou par virement (par le club d'appartenance ou le joueur). Les 12 premiers de la catégorie recevront des primes en fin de saison.

Régionale 2 (NR2) 32 joueurs et plus : Composée du reste des joueurs de la LBIF non Top Ligue (NR1) et non Masters.

Les inscriptions en Régionale 1, Régionale 2 se feront au plus tard le mardi avant la date du tournoi avant le tournoi par Internet sur le site de la LBIF (<http://www.lbif.fr>).

L'inscription ne peut être faite que par le licencié ou par un responsable de son club sous la responsabilité de son Président. Toute inscription abusive sera retirée et son auteur convoqué devant la Commission de Discipline pour abus de pouvoir. Un accusé de réception de l'engagement est retourné au joueur automatiquement par le site par mail, avec copie sur le mail du club.

http://www.lbif.fr/index_pinscr.php?option=com_content&task=blogsection&id=7&Itemid=132

Insertion d'un joueur existant :

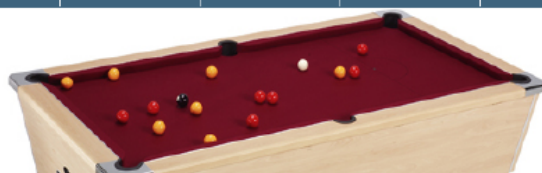

accueil

ACCUEIL || PAGE POOL || INSCRIPTION TOURNOI || LISTE DES INSCRITS

Inscription Tournois
Entrez votre nom ou licence

TAN

accueil

INSCRIPTION TOURNOIS

INSCRIPTION	LICENCE	NOM	PRENOM	CLUB
inserer	141182C	TAN	Ving	9116
inserer	105958I	TANCREZ	Olivier	9101
inserer	014210O	TANGUY	René	9033

[Retour](#)

ACCUEIL || PAGE POOL || INSCRIPTION TOURNOI || LISTE DES INSCRITS

Inscriptions en ligne
Calendrier
Les joueurs inscrits hors délai pourront être engagés en complément des poules à la discrétion de la C.S. Sélectionnez le tournoi pour lequel vous voulez vous inscrire.
Remplissez ensuite **tous** les champs et validez.
Votre adresse IP sera enregistrée...

Nous sommes le 22-08-2012 et il est 08:57

Tournoi : ▼

Nom :

Prénom :

Licence :

email :

Téléphone :

Club :

E_mail Club :

Attention: avant de valider votre inscription.

► Vérifier particulièrement le champ **tournoi**, ensuite, tous les autres champs.

J'ai lu et j'accepte le règlement (règlement IDF)

► Voir la liste des inscrits pour confirmation.
Si vous rencontrez un problème. Ecrivez au Responsable.

Insertion d'un joueur nouveau joueur :

Prendre contact avec la commission sportive

En cas de dysfonctionnement du site, les inscriptions devront être faites par courriel au responsable BLACKBALL de la LBIF avant la date butoir d'inscription.

5.2.1.3. Montées / descentes

Les montées et les descentes s'effectueront en fin de saison sportive.

- A la fin de la saison, les 2 premiers de la catégorie NR2 montent en catégorie Top ligue et les 4 derniers de la catégorie Top ligue redescendent en catégorie NR2.
- Si une ou plusieurs place(s) en Top ligue est (sont) libre(s) quelle qu'en soit la raison, le premier joueur repêché sera le 13^{ème} du classement Top ligue, puis le 3^{ème} du NR2, et successivement en alternant un repêchage en Top Ligue et un en NR2.

5.2.1.4. Règlement

1. Article 1 Organisation

La LBIF organise chaque saison un ranking individuel par catégorie : Top Ligue (NR1), NR2 en tournoi par poules de 8 joueurs en double KO, puis élimination directe, selon le système fédéral avec têtes de séries en élimination directe ou pas selon le nombre d'inscrits.

Pour la catégorie NR2, le tirage au sort est fait selon le système du serpent.

Pour la Catégorie Top ligue (NR1), les 4 premiers du classement Race seront têtes de série et placés dans le tableau.

2. Article 2 Les ranking

Les ranking sont réservés aux licenciés dépendant géographiquement de la LBIF, à jour de toutes cotisations ou sanctions financières élaborées par la LBIF

3. Article 3 Engagement

Chaque société peut engager un ou plusieurs compétiteurs selon leur catégorie d'appartenance.

4. Article 4 Forfaits et abandons

En cas de forfait pendant les tournois ranking, les compétiteurs se verront infliger les points de pénalités prévus par le règlement sportif et une amende prévue par les dispositions financières de la LBIF

En cas de forfait lors d'une phase finale, les compétiteurs se verront infliger une amende prévue par les dispositions financières de la LBIF et la saisie de la commission de discipline.

Un forfait sera excusé s'il intervient au moins 48 heures avant la compétition ou en cas de force majeure dûment justifié.

Le justificatif pour les forfaits excusés devra être envoyé sous 8 jours après la date de la compétition auprès de la commission de sportive.

En cas d'abandon en cours de jeu, les compétiteurs se verront infliger la perte de leurs points pour la compétition en cours et la saisie de la commission de discipline.

5. Article 5 Perturbations des ranking

Tous les compétiteurs perturbant un ranking se verront appliqués la sanction de point comme s'il était forfait non excusé (selon la catégorie) et subiront une suspension pour le tournoi suivant ou pour la qualification suivante lors du dernier ranking.

6. Article 6 Engagement de début de saison

Les engagements dans la catégorie Top Ligue (NR1), devront être confirmés au plus tard pour la mi-septembre de la saison sportive en cours. Toute personne n'ayant pas confirmé son engagement en compétition pour cette catégorie (voir liste des joueurs par catégorie) sera reléguée dans la catégorie NR2, sans pouvoir participer au barrage de début saison.

7. Article 7 Forfait en finale

Les joueurs qui ont été déclarés forfait non excusé lors des phases finales de la LBIF ne pourront participer au premier tournoi de début de saison.

8. Article 8 Réclamations

Toute réclamation devra être envoyée à la Commission sportive et au secrétariat LBIF. Une réponse sera faite seulement si la réclamation est fondée. La réclamation ne sera admise qu'une seule fois.

9. Article 9 Non-respect de la tenue sportive

En cas de non-respect de la tenue sportive, le joueur risque :

Pour toute première infraction : une amende de points sur la compétition, mais ne sera pas nécessairement interdit de jouer (cette première disposition n'est pas valable pour les joueurs Top ligue, ni pour la finale de ligue)

Pour toute autre infraction : le joueur ne sera pas autorisé à jouer la compétition

10. Article 10 Refus de montée de catégorie

Si l'un des 4 premiers joueurs du NR2 refuse la montée en Top Ligue (NR1) pour la saison suivante, il pourra alors jouer la saison en catégorie NR2, mais tous les points acquis lors de la saison précédente seront remis à 0.

11. Article 11 Cas non prévus

Tous les cas non prévus dans ce règlement seront à l'appréciation de la commission sportive de la LBIF

5.2.2. Qualification

5.2.2.1. Finale N2

La finale de ligue sélectionnera les joueurs qualifiés au championnat de France National 2.

Les places de la finale de ligue seront déterminées de la façon suivante :

NR1 ET NR2 séparés					
		Entre 32 et 75 joueurs		Plus 75 joueurs	
		Finale		Finale	
		Place	NB	Place	NB
Nb place		24		32	
N2	NR1	1 à 12	12	1 à 16	16
	NR2	1 à 6	6	1 à 10	10
	DPT 77	1er	1	1er	1
	DPT 78	1er	1	1er	1
	DPT 91	1er	1	1er	1
	DPT 75-92	1er	1	1er	1
	DPT 93-94	1er	1	1er	1
	DPT 95	1er	1	1er	1
TOTAL		24		32	

- Si les joueurs qualifiés par les finales départementales sont dans les « X » joueurs déjà qualifiés, la place du département est reversée au ranking de ligue.
- Si l'un des joueurs qualifiés pour la finale de ligue se désiste en temps et en heure, alors un repêchage sera effectué dans la catégorie du joueur se désistant.

5.2.2.2. Finale Top ligue

Les 12 premiers de Top ligue sont qualifiés à la finale Top Ligue

5.2.2.3. Qualifiés au championnat de France N2

Championnat de France Nationale 2:

N2	CF	48	
		Nb joueurs	
		Ligue	Total
	2 premiers de chaque ligue (14 ligues)	2	28
	Secteur DOM-TOM	6	6
2 joueurs issus des 4 ligues les plus importantes en effectif	4	8	
1 joueur issu du 5ème au 10ème des ligues les plus importantes en effectif	6	6	

Particularité :

Les 2 places qualificatives au championnat de France N2 seront réparties de la façon suivante :

Top Ligue : 1^{er} qualifié au championnat de France N2

Finale LBIF : 1^{er} qualifié au championnat de France N2

Si notre ligue fait partie des 4 plus importantes ligues, la répartition sera donc la suivante :

Top Ligue : 1^{er} et 2^{ème} qualifiés au championnat de France N2

Finale LBIF : 1^{er} et 2^{ème} qualifiés au championnat de France N2

En cas de désistement d'un joueur qualifié pour les championnats de France, le repêchage se fera uniquement suivant les résultats de la Finale LBIF.

5.2.3. Distances

5.2.3.1. Top Ligue (NR1) et NR2 séparés

	Poule	Tableau final
Top Ligue (NR1)	: 4 manches gagnantes	5 manches gagnantes
NR2	: 3 manches gagnantes	4 manches gagnantes

5.2.3.2. Phases finales :

	Poule	Tableau final
Demi-finale L.B.I.F	: 3 manches gagnantes	4 manches gagnantes
Finale L.B.I.F	: 3 manches gagnantes	4 manches gagnantes

5.2.4. Formule des tournois

5.2.4.1. 7 Tournois (Top Ligue (NR1) et NR2

Tournois régionaux :

Top Ligue (NR1) :

16 joueurs Poule de 8 en double K.O, 4 premiers sortent des poules, puis élimination directe (4TS en poule).

NR2 :

De 8 à 12 joueurs Poule de 8 en double K.O + 4 TS, 4 premiers sortent des poules, puis élimination directe.

De 13 à 16 joueurs Poule de 8 en double K.O, 4 premiers sortent des poules, puis élimination directe.

De 17 à 20 joueurs Poule de 8 en double K.O + 4 TS, 4 premiers sortent des poules, puis élimination directe.

De 21 à 24 joueurs Poule de 8 en double K.O + 8 TS, 4 premiers sortent des poules, puis élimination directe.

De 25 à 32 joueurs Poule de 8 en double K.O, 4 premiers sortent des poules, puis élimination directe.

De 33 à 40 joueurs Poule de 8 en double K.O + 8 TS, 4 premiers sortent des poules, puis élimination directe.

De 41 à 48 joueurs Poule de 8 en double K.O + 8 TS, 4 premiers sortent des poules, puis élimination directe.

De 49 à 64 joueurs Poule de 8 en double K.O, + 0 TS 4 premiers sortent des poules, puis élimination directe.

De 65 à 80 joueurs Poule de 8 en double K.O + 16 TS, 4 premiers sortent des poules, puis élimination directe.

De 81 à 96 joueurs Poule de 8 en double K.O + 32 TS, 4 premiers sortent des poules, puis élimination directe.

De 97 à 128 joueurs Poule de 8 en double K.O + 0 TS, 4 premiers sortent des poules, puis élimination directe.

5.2.4.2. Finale L.B.I.F (16 ou 24 ou 32 joueurs)

Poule de 8 en double K.O, 4 premiers sortent, puis élimination directe.

Tirage selon la méthode du serpent.

5.2.5. Coupe Individuelle LBIF

5.2.5.1. 1 tournois NR1 et NR2 mélangés

La coupe LBIF individuelle regroupe les NR1 et NR2 de la ligue. Un tirage au sort intégral sera effectué.

La compétition se déroule en éliminations directe.

5.2.6. Classement

Le classement inclut un pourcentage des points de la saison passée, soit 50% par tournoi, le classement sera un classement glissant de 12 mois (format fédéral), pour la qualification ligue le classement sera pris sur l'ensemble des tournois hors finale de ligue.

Le détail des points attribués est décrit à l'annexe 1

5.3. CATEGORIE FEMININE

5.3.1. Inscriptions

Les inscriptions en Féminine se feront au plus tard le mardi avant le tournoi par Internet sur le site de la LBIF (<http://www.lbif.fr>).

L'inscription ne peut être faite que par la licenciée ou par un responsable de son club sous la responsabilité de son Président. Toute inscription abusive sera retirée et son auteur convoqué devant la Commission de Discipline pour abus de pouvoir.

Un accusé de réception de l'engagement est retourné à la joueuse automatiquement par le site par mail, avec copie sur le mail du club.

http://www.lbif.fr/index_pinscr.php?option=com_content&task=blogsection&id=7&Itemid=132

Le mécanisme est le même que pour la catégorie Mixte.

5.3.2. Qualification

La catégorie féminine sera entièrement gérée par la LBIF, le nombre de licenciées n'étant pas suffisant et représentatif pour être traité par les départements.

Sept tournois ranking sont prévus cette année. Si le nombre de féminines est insuffisant, il n'y aura pas de tournois Ranking.

De 0 à 4 joueuses Tableau cartésiens

De 5 à 8 joueuses Poule de 8 en double K.O + 0 TS, 4 premiers sortent des poules, puis élimination directe.

De 9 à 12 joueuses Poule de 8 en double K.O + 4 TS, 4 premiers sortent des poules, puis élimination directe.

De 13 à 16 joueuses Poule de 8 en double K.O + 0 TS, 4 premiers sortent des poules, puis élimination directe.

De 17 à 20 joueuses Poule de 8 en double K.O + 4 TS, 4 premiers sortent des poules, puis élimination directe.

De 21 à 24 joueuses Poule de 8 en double K.O + 8 TS, 4 premiers sortent des poules, puis élimination directe.

De 25 à 32 joueuses Poule de 8 en double K.O + 0 TS, 4 premiers sortent des poules, puis élimination directe.

De 33 à 40 joueuses Poule de 8 en double K.O + 8 TS, 4 premiers sortent des poules, puis élimination directe.

De 41 à 48 joueuses Poule de 8 en double K.O + 16 TS, 4 premiers sortent des poules, puis élimination directe.

Tirage selon la méthode du serpent.

5.3.3. Phase finale

Une finale composée de 8 à 16 joueuses (ou plus), qualifiera des représentantes de la LBIF au championnat de France FFB.

Nombre de participantes au ranking :

Moins de 10 joueuses : Finale à 4 joueuses

De 10 à 16 joueuses : Finale à 6 joueuses
 Plus de 16 joueuses : Finale à 8 joueuses
 Plus de 24 joueuses : Finale à 12 joueuses

La championne de ligue de la saison précédente sera qualifiée d'office en Finale LBIF, si elle fait au moins 2 des 3 tournois de la saison, soit plus de 50%.

Championnat de France Féminine:

Féminin	CF	24	
		Nb joueurs	
		Ligue	Total
	championne France	1	1
1er de chaque ligue	1	14	
Vice-championne des 4 ligues les plus importantes en nombre de licencié de cette catégorie	1	4	
5 joueuses les mieux classées de la Race de la catégorie	0	5	

Particularité :

La place qualificative au championnat de France Féminin :

Finale LBIF : 1^{ère} qualifiée au championnat de France Féminin

Si notre ligue fait partie des 4 plus importantes ligues, la répartition sera donc la suivante :

Ranking : 1^{ère} qualifiée au championnat de France Féminin

Finale LBIF : 1^{ère} qualifiée au championnat de France Féminin

5.3.4. Classement

Le classement inclut un pourcentage des points de la saison passée, soit 50 % par tournoi, le classement sera un classement glissant de 12 mois (format fédéral), pour la qualification ligue le classement sera pris sur l'ensemble des tournois hors finale de ligue.

Le détail des points attribués est décrit à l'annexe 1

5.4. CATEGORIE ESPOIR-U23 (-23 ANS) AU 01 JANVIER DE LA SAISON SPORTIVE EN COURS

5.4.1. Inscriptions

Les inscriptions en U23 se feront au plus tard le mardi avant la date du tournoi par Internet sur le site de la LBIF (<http://www.lbif.fr>).

L'inscription ne peut être faite que par le licencié ou par un responsable de son club sous la responsabilité de son Président. Toute inscription abusive sera retirée et son auteur convoqué devant la Commission de Discipline pour abus de pouvoir.

Un accusé de réception de l'engagement est retourné au joueur automatiquement par le site par mail, avec copie sur le mail du club.

http://www.lbif.fr/index_pinscr.php?option=com_content&task=blogsection&id=7&Itemid=132

Le mécanisme est le même que pour la catégorie Mixte.

5.4.2. Qualification

La catégorie U23 sera entièrement gérée par la LBIF, le nombre de licenciés n'étant pas suffisant et représentatif pour être traité par les départements.

Sept tournois ranking sont prévus cette année. Si le nombre d'U23 est insuffisant, il n'y aura pas de tournois Ranking.

De 0 à 4 joueurs Tableau cartésien

De 5 à 8 joueurs Poule de 8 en double K.O + 0 TS, 4 premiers sortent des poules, puis élimination directe.

De 9 à 12 joueurs Poule de 8 en double K.O + 4 TS, 4 premiers sortent des poules, puis élimination directe.

De 13 à 16 joueurs Poule de 8 en double K.O + 0 TS, 4 premiers sortent des poules, puis élimination directe.

De 17 à 20 joueurs Poule de 8 en double K.O + 4 TS, 4 premiers sortent des poules, puis élimination directe.

De 21 à 24 joueurs Poule de 8 en double K.O + 8 TS, 4 premiers sortent des poules, puis élimination directe.

De 25 à 32 joueurs Poule de 8 en double K.O + 0 TS, 4 premiers sortent des poules, puis élimination directe.

De 33 à 40 joueurs Poule de 8 en double K.O + 8 TS, 4 premiers sortent des poules, puis élimination directe.

De 41 à 48 joueurs Poule de 8 en double K.O + 16 TS, 4 premiers sortent des poules, puis élimination directe.

Tirage selon la méthode du serpent.

5.4.3. Phase finale

Une finale composée de 8 à 16 joueurs (ou plus), qualifiera des représentants de la LBIF au championnat de France FFB.

Le champion de ligue sera qualifié d'office en Finale LBIF, s'il fait au moins 2 des 3 tournois de la saison, soit plus de 50%.

Championnat de France U23:

U23	CF	24	
		Nb joueurs	
		Ligue	Total
	champion(ne) France	1	1
1er de chaque ligue	1	14	
Vice-champion des 4 ligues les plus importantes en nombre de licencié de cette catégorie	1	4	
5 joueuses les mieux classées de la Race de la catégorie	0	5	

Particularité :

La place qualificative au championnat de France U23 :

Finale LBIF : 1^{er} qualifié au championnat de France U23

Si notre ligue fait partie des 4 plus importantes ligues, la répartition sera donc la suivante :

Ranking : 1^{er} qualifié au championnat de France U23

Finale LBIF : 1^{er} qualifié au championnat de France U23

5.4.4. Classement

Le classement inclut un pourcentage des points de la saison passée, soit 50 % par tournois, le classement sera un classement glissant de 12 mois (format fédéral), pour la qualification ligue le classement sera pris sur l'ensemble des tournois hors finale de ligue.

Le détail des points attribués est décrit à l'annexe 1

5.5. CATEGORIE JUNIOR-U18 (-18 ANS) AU 01 JANVIER DE LA SAISON SPORTIVE EN COURS

5.5.1. Inscriptions

Les inscriptions en U18 se feront au plus tard le mardi avant le tournoi par Internet sur le site de la LBIF (<http://www.lbif.fr>).

L'inscription ne peut être faite que par le licencié ou par un responsable de son club sous la responsabilité de son Président. Toute inscription abusive sera retirée et son auteur convoqué devant la Commission de Discipline pour abus de pouvoir.

Un accusé de réception de l'engagement est retourné au joueur automatiquement par le site par mail, avec copie sur le mail du club.

http://www.lbif.fr/index_pinscr.php?option=com_content&task=blogsection&id=7&Itemid=132

Le mécanisme est le même que pour la catégorie Mixte.

5.5.2. Qualification

La catégorie U18 sera entièrement gérée par la LBIF, le nombre de licenciés n'étant pas suffisant et représentatif pour être traité par les départements.

Sept tournois ranking sont prévus cette année. Si le nombre d'U18 est insuffisant, il n'y aura pas de tournois Ranking.

De 0 à 4 joueurs Tableau cartésiens

De 5 à 8 joueurs Poule de 8 en double K.O + 0 TS, 4 premiers sortent des poules, puis élimination directe.

De 9 à 12 joueurs Poule de 8 en double K.O + 4 TS, 4 premiers sortent des poules, puis élimination directe.

De 13 à 16 joueurs Poule de 8 en double K.O + 0 TS, 4 premiers sortent des poules, puis élimination directe.

De 17 à 20 joueurs Poule de 8 en double K.O + 4 TS, 4 premiers sortent des poules, puis élimination directe.

De 21 à 24 joueurs Poule de 8 en double K.O + 8 TS, 4 premiers sortent des poules, puis élimination directe.

De 25 à 32 joueurs Poule de 8 en double K.O + 0 TS, 4 premiers sortent des poules, puis élimination directe.

De 33 à 40 joueurs Poule de 8 en double K.O + 8 TS, 4 premiers sortent des poules, puis élimination directe.

De 41 à 48 joueurs Poule de 8 en double K.O + 16 TS, 4 premiers sortent des poules, puis élimination directe.

Tirage selon la méthode du serpent.

5.5.3. Phase finale

Une finale composée de 8 à 16 joueurs (ou plus), qualifiera des représentants de la LBIF au championnat de France FFB.

Le champion de ligue sera qualifié d'office en Finale de la LBIF, s'il fait au moins 2 des 3 tournois de la saison, soit plus de 50% de ceux-ci.

Championnat de France U18:

U18	CF	24	
		Nb joueurs	
		Ligue	Total
	champion(ne) France	1	1
1er de chaque ligue	1	14	
Vice-champion des 4 ligues les plus importantes en nombre de licencié de cette catégorie	1	4	
5 joueuses les mieux classées de la Race de la catégorie	0	5	

Particularité :

La place qualificative au championnat de France U18 :

Finale LBIF : 1^{er} qualifié au championnat de France U18

Si notre ligue fait partie des 2 plus importantes ligues, la répartition sera donc la suivante :

Ranking : 1^{er} qualifié au championnat de France U18

Finale LBIF : 1^{er} qualifié au championnat de France U18

5.5.4. Classement

Le classement inclut un pourcentage des points de la saison passée, soit 50 % par tournois, le classement sera un classement de glissant de 12 mois (format fédéral), pour la qualification ligue le classement sera pris sur l'ensemble des tournois hors finale de la LBIF.

Le détail des points attribués est décrit à l'annexe 1

5.6. CATEGORIE BENJAMIN-U15 (-15 ANS) AU 01 JANVIER DE LA SAISON SPORTIVE EN COURS

5.6.1. Inscriptions

Les inscriptions en U15 se feront au plus tard le mardi avant le tournoi par Internet sur le site de la LBIF (<http://www.lbif.fr>).

L'inscription ne peut être faite que par le licencié ou par un responsable de son club sous la responsabilité de son Président. Toute inscription abusive sera retirée et son auteur convoqué devant la Commission de Discipline pour abus de pouvoir.

Un accusé de réception de l'engagement est retourné au joueur automatiquement par le site par mail, avec copie sur le mail du club.

http://www.lbif.fr/index_pinscr.php?option=com_content&task=blogsection&id=7&Itemid=132

Le mécanisme est le même que pour la catégorie Mixte.

5.6.2. Qualification

La catégorie U15 sera entièrement gérée par les départements.

5.6.3. Phase finale

Une finale composée de 8 à 16 joueurs.

Championnat de France U15:

U15	CF	24	
		Nb joueurs	
		Ligue	Total
	champion(ne) France	1	1
1er de chaque ligue	1	14	
Vice-champion des 4 ligues les plus importantes en nombre de licencié de cette catégorie	1	4	
5 joueuses les mieux classées de la Race de la catégorie	0	5	

Particularité :

La place qualificative au championnat de France U15 :

Finale LBIF : 1^{er} qualifié au championnat de France U15

5.7. CATEGORIE VETERAN (+40 ANS). AU 01 JANVIER DE LA SAISON SPORTIVE EN COURS

5.7.1. Inscriptions

Les inscriptions en Vétérans se feront au plus tard le mardi avant le tournoi par Internet sur le site de la LBIF (<http://www.lbif.fr>).

L'inscription ne peut être faite que par le licencié ou par un responsable de son club sous la responsabilité de son Président. Toute inscription abusive sera retirée et son auteur convoqué devant la Commission de Discipline pour abus de pouvoir.

Un accusé de réception de l'engagement est retourné au joueur automatiquement par le site par mail, avec copie sur le mail du club.

http://www.lbif.fr/index_pinscr.php?option=com_content&task=blogsection&id=7&Itemid=132

Le mécanisme est le même que pour la catégorie Mixte.

5.7.2. Qualification

La catégorie Vétéran sera entièrement gérée par la LBIF, le nombre de licenciés n'étant pas suffisant et représentatif pour être traité par les départements.

Sept tournois ranking sont prévus cette année. Si le nombre de vétérans est insuffisant, il n'y aura pas de tournois Ranking.

De 0 à 4 joueurs Tableau cartésiens

De 5 à 8 joueurs Poule de 8 en double K.O + 0 TS, 4 premiers sortent des poules, puis élimination directe.

De 9 à 12 joueurs Poule de 8 en double K.O + 4 TS, 4 premiers sortent des poules, puis élimination directe.

De 13 à 16 joueurs Poule de 8 en double K.O + 0 TS, 4 premiers sortent des poules, puis élimination directe.

De 17 à 20 joueurs Poule de 8 en double K.O + 4 TS, 4 premiers sortent des poules, puis élimination directe.

De 21 à 24 joueurs Poule de 8 en double K.O + 8 TS, 4 premiers sortent des poules, puis élimination directe.

De 25 à 32 joueurs Poule de 8 en double K.O + 0 TS, 4 premiers sortent des poules, puis élimination directe.

De 33 à 40 joueurs Poule de 8 en double K.O + 8 TS, 4 premiers sortent des poules, puis élimination directe.

De 41 à 48 joueurs Poule de 8 en double K.O + 16 TS, 4 premiers sortent des poules, puis élimination directe.

Tirage selon la méthode du serpent.

5.7.3. Phase finale

Une finale composée de 8 à 16 joueurs (ou plus), qualifiera des représentants de la LBIF au championnat de France FFB.

Moins de 10 joueurs : Finale à 4 joueurs

De 10 à 16 joueurs: Finale à 6 joueurs
 Plus de 16 joueurs: Finale à 8 joueurs
 Plus de 24 joueurs: Finale à 12 joueurs

Le champion de ligue sera qualifié d'office en Finale de la LBIF, s'il fait au moins 2 des 3 tournois de la saison, soit plus de 50% de ceux-ci.

Championnat de France Vétérans:

Vétéran	CF	24	
		Nb joueurs	
		Ligue	Total
	champion(ne) France	1	1
1er de chaque ligue	1	14	
Vice-champion des 4 ligues les plus importantes en nombre de licencié de cette catégorie	1	4	
5 joueuses les mieux classées de la Race de la catégorie	0	5	

Particularité :

La place qualificative au championnat de France Vétéran :

Finale LBIF : 1^{er} qualifié au championnat de France Vétéran

Si notre ligue fait partie des 4 plus importantes ligues, la répartition sera donc la suivante :

Ranking : 1^{er} qualifié au championnat de France Vétéran

Finale LBIF : 1^{er} qualifié au championnat de France Vétéran

5.7.4. Classement

Le classement inclut un pourcentage des points de la saison passée, soit 50 % par tournois, le classement sera un classement de glissant de 12 mois (format fédéral), pour la qualification ligue le classement sera pris sur l'ensemble des tournois hors finale de la LBIF.

Le détail des points attribués est décrit à l'annexe 1

5.8. CHAMPIONNAT PAR EQUIPE

5.8.1. Qualification

Un championnat sera organisé par équipe composées de 4 joueurs minimum et maximum 4 remplaçants, soit 8 joueurs maximum par équipe. Le championnat se déroulera sous la forme de divisions. Une division DN3 qui sera composée de 8 à 12 équipes et une ou deux divisions DR1 et/ou DR2.

Les équipes qui ne sont pas engagées en DN1, DN2 doivent faire le championnat régional (DN3, DR1, DR2) et ne peuvent en aucun cas faire seulement les tournois nationaux. Les équipes DN3, DR1, DR2 ont le choix de faire le championnat et/ou sous la forme de tournois par équipe pour se qualifier à la finale par équipe DN3 de la LBIF. *(Les dérogations éventuelles seront étudiées par la commission sportive de la LBIF).*

Les équipes descendant de la DN2 sont d'office reléguées en DN3. Une équipe qualifiée en DN1 ou DN2 refusant sa place sera reléguée dans la division la plus basse.

En cas d'absence de joueurs titulaires pour le championnat (moins de 4 joueurs titulaires présents), les équipes peuvent faire appel à des remplaçants.

Les équipes peuvent utiliser jusqu'à 4 remplaçants (8 joueurs maximum dans l'équipe) pour les compétitions du championnat de France se déroulant après leur championnat en match aller-retour (barrage et finale de la LBIF, championnat de France (3 titulaires et 1 remplaçant) et Coupe de France).

Un remplaçant ne peut pas appartenir à une équipe de division supérieure et doit satisfaire à au moins un des critères suivants :

- Etre licencié dans le club de l'équipe nécessitant un remplaçant. Un joueur par équipe pourra venir d'un autre club qui n'a pas la possibilité de former une équipe (cette dérogation devra avoir l'aval de la commission sportive régionale).
- Et/ou avoir au moins disputé un des matchs « aller » avec son équipe d'origine.
- Et/ou appartenir à une équipe déjà éliminée du championnat.

5.8.2. Phase finale

Voir l'Annexe 3 pour le mode de qualification à la finale IDF

La finale se déroulera selon la formule utilisée lors des tournois nationaux.

La LBIF qualifiera 1, 2 équipes ou plus pour la Finale de France DN3 FFB. L'équipe première du championnat DN3 avant finale sera automatiquement qualifiée au championnat de France, mais devra faire la finale pour le titre de champion de la LBIF (en cas de deux qualifiés ou plus).

5.8.3. Finale LBIF

5.8.3.1. Une seule division (DN3)

	Nombre d'équipes en championnat	Barrage		Qualifié du barrage	Finale directe		Total en finale
		Place	Nombre		Place	Nombre	
DN3	Jusqu'à 8			0	de 1 à 4	4	4

	Nombre d'équipes en championnat	Barrage		Qualifié du barrage	Finale directe		Total en finale
		Place	Nombre		Place	Nombre	
DN3	De 9 à 10	de 5 à 8	4	2	de 1 à 4	4	6
					Barrage	2	

	Nombre d'équipes en championnat	Barrage		Qualifié du barrage	Finale directe		Total en finale
		Place	Nombre		Place	Nombre	
DN3	De 11 à 12	de 7 à 10	4	2	de 1 à 6	6	8
					Barrage	2	

5.8.3.2. Deux divisions (DN3 et DR1)

	Nombre d'équipes en championnat	Barrage		Qualifié du barrage	Finale directe		Total en finale
		Place	Nombre		Place	Nombre	
DN3	8			0	de 1 à 5	5	6
DR1	de 4 à 6				1	1	

	Nombre d'équipes en championnat	Barrage		Qualifié du barrage	Finale directe		Total en finale
		Place	Nombre		Place	Nombre	
DN3	8	de 6 à 8	3	2	de 1 à 5	5	8
DR1	de 7 à 8	de 2 à 4	3		1	1	
					Barrage	2	

	Nombre d'équipes en championnat	Barrage		Qualifié du barrage	Finale directe		Total en finale
		Place	Nombre		Place	Nombre	
DN3	De 9 à 10	de 6 à 10	5	2	de 1 à 5	5	8
DR1	8	de 2 à 4	3		1	1	
					Barrage	2	

	Nombre d'équipes en championnat	Barrage		Qualifié du barrage	Finale directe		Total en finale
		Place	Nombre		Place	Nombre	
DN3	10	de 6 à 10	5	5	de 1 à 5	5	12
DR1	De 9 à 10	de 3 à 7	5		de 1 à 2	2	
					Barrage	5	

	Nombre d'équipes en championnat	Barrage		Qualifié du barrage	Finale directe		Total en finale
		Place	Nombre		Place	Nombre	
DN3	12	de 7 à 12	6	6	de 1 à 6	6	16
DR1	De 11 à 12	de 5 à 9	6		de 1 à 4	4	
					Barrage	6	

Championnat de France DN3:

DN3	CF	24	
		Nb Equipes	
		Ligue	Total
		1ère de chaque ligue	1
Vice-championne des 4 plus grosses ligues en nombre d'équipe déclarées.	4	4	
Equipe de la Réunion	1	1	
5 équipes des mieux classées de Race	0	5	

Particularité :

La place qualificative au championnat de France DN3 :

Finale LBIF : 1^{ère} qualifié au championnat de France DN3

Si notre ligue fait partie des 4 plus importantes ligues, la répartition sera donc la suivante :

Ranking : 1^{ère} qualifié au championnat de France DN3

Finale LBIF : 1^{ère} qualifié au championnat de France DN3

5.8.4. Règlement

1. Titre I : Généralités

NB : est appelé 'société' les clubs et salles partenaires.

1. Article 1 Zone géographique

Cette compétition est réservée aux sociétés affiliées répondant géographiquement de la LBIF, à jour de toutes cotisations ou redevances.

2. Article 2 Engagement des équipes

Chaque société peut engager une ou plusieurs équipes.

3. Article 3 Dénomination des équipes

Le nom des équipes devra être formé de la façon suivante : **nom de la ville– N° de l'équipe**. Les initiales du club peuvent être rajoutées si plusieurs clubs coexistent dans la même ville.

4. Article 4 Droit d'engagement des équipes DN1 et DN2

Un droit d'engagement par équipe est fixé chaque année par la FFB. Voir Dispositions financières FFB.

Les primes de fin d'année sont définies dans les dispositions financières de la FFB.

Caution : La caution pour une équipe DN1 et la DN2 est demandée par la FFB. Voir Dispositions financières FFB.

DN1 :

- L'équipe 1^{ère} du championnat DN1 est déclarée championne de France.
- Les 9 premières équipes du championnat DN1 sont maintenues en DN1.
- Les 10^{ème}, 11^{ème}, 12^{ème} équipes sont reclassées en DN2 la saison suivante.

DN2 :

- L'équipe 1^{ère} du championnat DN2 est déclarée championne de France.
- Les 3 premières équipes du championnat DN2 accèdent à la DN1.
- Les équipes classées de la 4^{ème} à la 8^{ème} place sont maintenues en DN2.
- Les 10^{ème}, 11^{ème}, 12^{ème} équipes sont reclassées en DN3 la saison suivante.

5. Article 5 Droit d'engagement des équipes DN3

Un droit d'engagement par équipe est fixé chaque année par le Comité Directeur de la LBIF (voir dispositions financières de la LBIF) :

En cas de forfait l'équipe aura une amende dont le montant est déterminé dans les dispositions financières de la LBIF.

Caution : pour les salles partenaires une caution fixée dans les dispositions financières de la LBIF et par équipe est demandée. Cette caution sera encaissée et reversée à la salle partenaire si l'équipe ne fait pas forfait (un RIB est nécessaire pour le remboursement de la caution).

Chaque équipe fournit un chèque de club ou effectue un virement du montant des inscriptions pour les droits d'engagements.

6. Article 6 Appartenance des équipes

Les équipes appartiennent au club d'origine, il ne peut y avoir de mutation d'une équipe dans un autre club, sauf si le club n'existe plus (plus affilié).

En cas de mutation d'équipe(s), suite à la ré-affiliation du club d'origine, celle-ci devra avoir 50% de ses membres qui suivent cette équipe pour rester dans la

division d'origine, soit pour une équipe composée de 8 membres, 4 doivent être identiques.

7. Article 7 Licence

Les participants doivent être obligatoirement licenciés du club qu'ils représentent pour la saison en cours. Tout joueur dont le club n'a pas la possibilité de former une équipe peut être titulaire de l'équipe d'un autre club (*cette dérogation devra avoir l'aval de la commission sportive régionale*).

2. Titre II : Qualifications, formations des équipes

8. Article 8 Composition des équipes

La LBIF organise chaque saison un championnat BLACKBALL par équipe. Chaque équipe est formée librement par le club avec un minimum de 4 joueurs et un maximum de 8 joueurs, et jusqu'à 10 joueurs sur demande de dérogation. Ces joueurs sont dits 'titulaires' de l'équipe.

Une équipe doit être composée d'au moins 50% de joueurs titulaires licenciés au club et de ce fait d'un maximum de 50% de joueurs extérieurs. Les joueurs extérieurs sont des joueurs titulaires de l'équipe au même titre que les titulaires de l'équipe membres du club.

9. Article 9 Remplacement par des joueurs non-titulaires de l'équipe

Aucun joueur non inscrit dans l'équipe initiale ne pourra être remplaçant dans cette même équipe.

La composition d'une équipe DN3 évoluant en national devra avoir la même composition au niveau régional.

Ce championnat qualifie pour une finale de ligue, elle-même qualificative au championnat de France DN3 FFB.

10. Article 10 Remplacement au cours match

En championnat les équipes peuvent faire rentrer 2 remplaçants à partir la 2^{ème} session, de même pour la coupe et la finale de ligue. Les deux remplaçants potentiels doivent impérativement être définis avant le début du match. Un joueur qui a été remplacé sur une session ne peut ré-entrer sur une session suivante.

11. Article 11 Condition de participation au championnat aller/retour par division.

Tous les joueurs de l'équipe devront avoir effectué au moins un match avant la fin des matchs « aller » pour continuer à être titulaires dans leur équipe. L'inscription d'un joueur supplémentaire ne pourra être faite après la fin des matchs aller et celui-ci devra obligatoirement avoir effectué un match avant la fin de ceux-ci.

3. Titre III : Divisons – Finale de Ligue

12. Article 12 Divisions

Le championnat est disputé en maximum 3 divisions :

Une DN3 regroupant 8 équipes à 12 équipes.

Une DR1 regroupant de 6 à 12 équipes maximum ou 2 divisions DR1 et DR2 regroupant de 6 à 12 équipes maximum.

13. Article 13 Accession finale de LBIF

Les équipes disputant les différentes divisions concourent pour l'accèsion à la finale de ligue IDF ou demi-finale.

Voir Annexe 3 pour les différents modes de qualifications.

14. Article 14 Accession finale France

La finale de la LBIF, pour la qualification à la Finale de France DN3 FFB se disputera suivant les tableaux définis en 5.8.3.

Le tirage est fait selon le mode du serpent.

15. Article 15 Montées et descentes

En fin de saison, les équipes finissant à la 7^{ème} et 8^{ème} place à l'issue du championnat de la division DN3 et DR1 seront rétrogradées dans la ou les divisions inférieures.

Si 1 division DR1 : les 2 premières équipes montent en lieu et place des 2 dernières équipes de la division DN3.

Si 2 divisions DR1 et DR2 : les 2 premières équipes de la division DR1 montent en lieu et place des 2 dernières équipes de la division DN3 et de même de la DR1 à la DR2.

Si 2 divisions DR1a et DR1b : la première équipe de la division DR1a et la première équipe de DR1b monte en lieu et place des 2 dernières équipes de la division DN3.

Une exception pourra être faite si la commission sportive décide d'attribuer une place lors du barrage de début de saison.

16. Article 16 Formation des divisions

La division DN3 est formée des équipes qui restent en DN3 et des montées de DR1 (éventuellement des montées du barrage si des équipes ne renouvellent pas leur adhésion) la catégorie DR1 sera composée des descentes de la catégorie DN3 et des équipes de DR1 de la saison précédente, cette catégorie sera complétée au début de saison par les équipes finissant aux places suivantes du barrage et de même s'il y a une division DR2 et de même s'il y a deux divisions DR1a et DR1b.

4. Titre IV : Déroulement de l'épreuve

17. **Article 17 Jour et horaire des matchs**

Les matchs se dérouleront les jeudis, aux dates fixées par le calendrier établi en début de saison. Les matchs devront être joués entre le lundi et le dimanche de la date initiale (le jeudi) fixée au calendrier. Au-delà du dimanche, si les résultats ne sont pas transmis à la CSLBIF Blackball, les deux équipes seront déclarées forfaits. Les rencontres doivent débuter à 21h00, si le club ne dispose que d'un seul billard les rencontres doivent débuter à 20h00. Si le club a des contraintes particulières, l'horaire des matchs peut être modifié.

La commission sportive LBIF devra être obligatoirement avertie au plus tard à la date initiale de la rencontre (le jeudi).

Si l'équipe a du retard, le ou les joueurs doivent être en mesure de disputer les premières parties à l'heure établie. En l'absence de tous les joueurs d'une équipe, chaque quart d'heure entamé entraînera une partie perdue par forfait. Si une partie des joueurs est présente, aucun forfait ne pourra être décompté avant que tous les matchs possibles n'aient été joués.

18. **Article 18 Report de plus de 4 jours après la date initiale de match**

En cas de report à une autre semaine, l'accord du responsable régional devra impérativement être obtenu avant la date où le match était planifié à l'origine dans le calendrier. Aucun report de match ne pourra être fait après la date planifiée du dernier match de championnat de la saison.

Au cas où les deux équipes ne trouvent pas d'accord sur une date de report, la CSLBIF sera décisionnaire de la date et du lieu du match.

19. **Article 19 Remplissage des feuilles de match**

Chaque équipe désigne un capitaine pour le déroulement du match. Celui-ci est responsable de remplir la feuille de match. Le positionnement sur la feuille de match est laissé à l'appréciation du capitaine.

EQUIPES INCOMPLETES : Après accord des 2 capitaines, s'il est entendu que les effectifs en présence resteront inférieurs à 4 joueurs, la feuille de match sera remplie dans l'ordre des lettres, les blancs seront laissés dans la partie inférieure.

Exemple : 3 joueurs présents, D sera blanc si l'équipe reçoit et Z sera blanc si l'équipe se déplace.

20. **Article 20 Déroulement de match**

Chaque équipe doit présenter au moins 2 joueurs par match **en tenue uniforme** (même polo pour tous les joueurs et pantalon de ville noir),

Un match est constitué de seize parties simples. L'ordre des matchs défini par la feuille de match devra être respecté (sauf accord des capitaines avant le début de la rencontre).

A chaque partie, la casse sera déterminée par un tirage à la bande.

Il sera écrit un « 1 » dans la case des joueurs gagnants et un « 0 » dans la case des joueurs perdants. L'addition sera ensuite effectuée.

21. Article 21 Règle en vigueur

La règle officielle du Billard BLACKBALL reconnue par la FFB est celle de la Black Ball en vigueur. Cette règle doit être disponible lors de chaque compétition.

Les modifications apportées pour les compétitions individuelles en Ile-de-France sont valables pour les matchs par équipe.

22. Article 22 Validation des annonces

Toutes les annonces devront être validées par l'adversaire. En cas de litige sur une annonce, les deux capitaines des équipes devront être consultés. Si le litige n'est toujours pas réglé après consultation des capitaines, la partie devra être rejouée et arbitrée par un joueur faisant partie de l'équipe dont le joueur casse pour la manche.

23. Article 23 Envoi des résultats

La feuille de match devra être correctement remplie en un exemplaire.

L'exemplaire original ou une copie devra être gardé par l'équipe recevant.

La feuille de match (Excel ou photo) doit être envoyée dans les 48 heures (après la date butoir de la rencontre) sur l'Email de la LBIF : cslbif.blackball@gmail.com

Une fois ce délai dépassé, les deux équipes seront déclarées forfaits.

24. Article 24 Forfait d'équipe

Si une équipe ne peut présenter au moins 2 joueurs lors d'un match, l'équipe sera déclarée forfait.

Un forfait d'équipe entraîne une amende. Trois forfaits entraîneront automatiquement un forfait général. Tous les matchs précédents et futurs seront alors annulés. En aucun cas, le remboursement de la cotisation ne pourra être réclamé.

25. Article 25 Classement du championnat

Le classement de la saison sera déterminé par les points définis en annexe 7.2.

En fin de saison, en cas d'égalité de points entre deux équipes ou plus, le classement final sera établi dans l'ordre des critères suivants :

- 1) Les points
- 2) Le goal-average entre les deux équipes (résultats des rencontres entre elles)
- 3) Le goal-average général
- 4) Les matchs gagnés
- 5) Un match de barrage (première équipe à 8 parties gagnées)

26. Article 26 Equipe recevant

La société recevant a pour obligation d'assurer l'ordre et la bonne organisation matérielle de la rencontre :

- éventuels frais de billard pris en charge par le recevant.
- mise à disposition de deux tables de BLACKBALL, sauf pour les clubs n'en possédant qu'une seule.

27. Article 27 Cas de fraude

La Commission Sportive se réserve le droit d'évoquer le cas de fraude :

Sur l'identité ou la qualification d'un joueur
Sur le non-respect de tenue uniforme de l'équipe
Sur la non-conformité du score

Découvert par son propre contrôle à tout moment ou signalé par les clubs avant l'homologation du match, même en cas d'absence de réserves nominales et motivées avant le match.

28. Article 28 Réclamations

Les réclamations par équipe suivent les mêmes conditions qu'en individuel.

29. Article 29 Joueurs suspendus

Toute équipe qui fera jouer un joueur suspendu, aura le match déclaré forfait (-4 points), même en l'absence de réclamation. Ce joueur encourra une nouvelle suspension.

30. Article 30 Litiges

En cas de litige et sous réserve du respect de la procédure de réclamation, la décision finale revient à la LBIF (commission sportive BLACKBALL).

31. Article 31 Cas non prévus

Tous les cas non prévus par ce présent règlement seront tranchés par la Commission Sportive de la LBIF (commission sportive BLACKBALL).

5.9. COUPE DE LA LIGUE PAR EQUIPES

5.9.1. Qualification

Toutes les équipes inscrites au championnat par équipes dans les différentes catégories seront convoquées pour la coupe de la ligue, la présence obligatoire.

5.9.2. Phase finale

Un tirage au sort sera effectué par la commission sportive de la LBIF à chaque tour de jeu, en présence de 2 membres hors commission sportive BLACKBALL.

Seules les équipes ayant gagné leurs matches se verront qualifiées pour le tour suivant.

Le règlement sera le même que celui du Championnat par équipes, à la différence que les matches s'effectueront sur 15 parties pour éviter tout cas d'égalité (première équipe arrivée à 8 matches gagnés), remplacement possible à partir de la 2^{ème} session (cf. 5.8.4 article 10).

Cette coupe permettra de qualifier 1 ou plusieurs équipes pour la coupe de France, seules les équipes de DN3 seront qualifiées.

5.10. COMPETITIONS DEPARTEMENTALES

Voir code sportif de chaque département

6. Tournois promotions

6.1. SYSTEME DE COMPETITION

6.1.1. Calendrier et organisation

L'organisation de tournois promotions est entièrement laissée à l'appréciation des clubs et salles partenaires sur demande et accord de la CSLBIF. Aucun tournoi promotion ne pourra être organisé en même temps qu'un tournoi régional ou national Blackball.

La ligue mettra en ligne les affiches et ajoutera cette compétition dans le calendrier de la ligue pour augmenter la visibilité de la compétition. Dans la mesure du possible et sur demande l'organisateur, la CSLBIF essaiera d'envoyer un directeur de jeu pour aider au déroulement de la compétition.

6.1.2. Tournois Mixte

Schéma classique des compétitions :

Poule de 8 en double Ko, 4 qualifiés par poule, puis élimination directe.

Tableau par poule de 3 à 6 joueurs, puis élimination directe.

Pas de têtes de séries, tirage au sort intégral.

6.1.3. Autres tournois

Tournoi féminin éventuel selon le nombre de joueuses. La décision se prendra sur place faute de pouvoir prévoir le nombre de joueuses présentes.

6.2. TENUE

Une tenue libre, mais correcte sera demandée par le règlement du tournoi promotion (samedi). Polo club souhaité.

6.3. INSCRIPTIONS ET PRIMES

Préinscription sur le site de la LBIF pour les licenciés FFB de l'Ile de France et par Email pour les autres (cslbif.blackball@gmail.com).

6.3.1. Coût d'inscription

Le coût d'inscription est fixé à 15 euros si préinscription et 20 € sur place.

6.3.2. Primes

Jusqu'à 32 joueurs :

1^{er} 50%, 2^{ème} 25 %, 3^{ème} et 4^{ème} 12,50%

De 33 à 48 joueurs :

1^{er} 44%, 2^{ème} 22 %, 3^{ème} et 4^{ème} 11%, 5^{ème} au 8^{ème} 3%

7. Annexes

7.1. ANNEXE 1 : CALCUL DES POINTS EN INDIVIDUEL

Attribution des points pour le Classement Individuel Ranking :

7.1.1. Catégorie Mixte

RANG	POINTS					
	NR1		NR2			
	$8X \leq 12$	$13 \leq X \leq 16$	$X \leq 8$	$9 \leq X \leq 16$	$17 \leq X \leq 32$	$X > 33$
1	260	260	80	120	160	160
2	220	220	60	100	137	137
3 - 4	185	185	43	81	115	115
5 - 8	161	161	30	63	94	94
9 - 12	138	138		44	74	74
13 - 16		116		31	74	74
17 - 20					55	55
21 - 24					55	55
25 - 32					40	40
33 et +						30
FNE	-50	-50	-50	-50	-50	-50
FE	0	0	0	0	0	0

7.1.2. Catégorie Féminine, Vétérans, U23, U18, U15

RANG	POINTS				
	$X \leq 8$	$9 \geq x \leq 12$	$13 \geq x \leq 16$	$17 \geq x \leq 20$	$21 \geq x \leq 32$
1	80	90	110	130	150
2	62	70	90	109	123
3 - 4	45	52	71	89	99
5 - 6	30	36	53	70	77
7 - 8	20	36	53	70	77
9 - 12		22	36	52	57
13 - 16			20	35	57
17 - 20				20	38
21 - 24					38
25 - 32					20
FNE	-50	-50	-50	-50	-50
FE	0	0	0	0	0

7.2. ANNEXE 2 : CALCUL DES POINTS EN EQUIPES

Calcul des points acquis :

Par l'équipe :

Résultat de la rencontre sur 16 matchs ou 15 matchs

Compter : **1** par match gagné
0 par match perdu
F forfait du joueur (**1** pour adversaire)

Donne :

Forfait non excusé		-4 points
Forfait excusé		0 point
Défaite	0 à 4 manches gagnées	1 point
Défaite avec bonus	5 ou 7 manches gagnées	2 points
Match nul	8 manches gagnées	3 points
Victoire par forfait de l'équipe adverse		4 points
Victoire	9 ou 11 manches gagnées	5 points
Victoire avec bonus	12 ou 16 manches gagnées	6 points

7.3. ANNEXE 3 : ACCESSION AUX DIVISIONS EN EQUIPE

1^{er} cas :

1 division DN3 et 1 division DR1 ont été créées et le champion de la division DN3 accepte sa qualification directe pour la Finale de France DN3 FFB (si 2 équipes qualifiées).

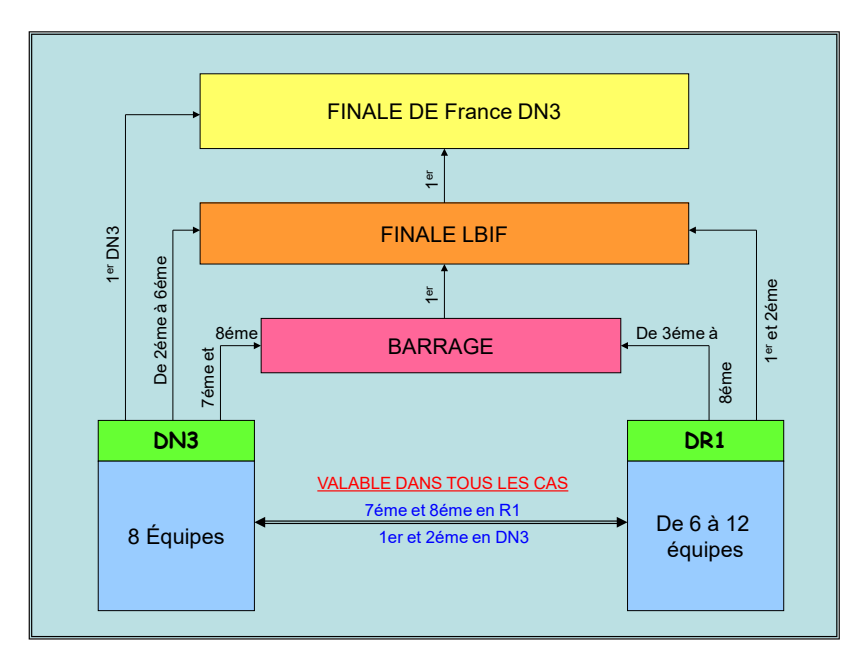

2^{ème} cas :

1 division DN3 et 1 division DR1 ont été créées mais le champion de la division DN3 remet en jeu sa qualification directe pour la Finale de France DN3 FFB.

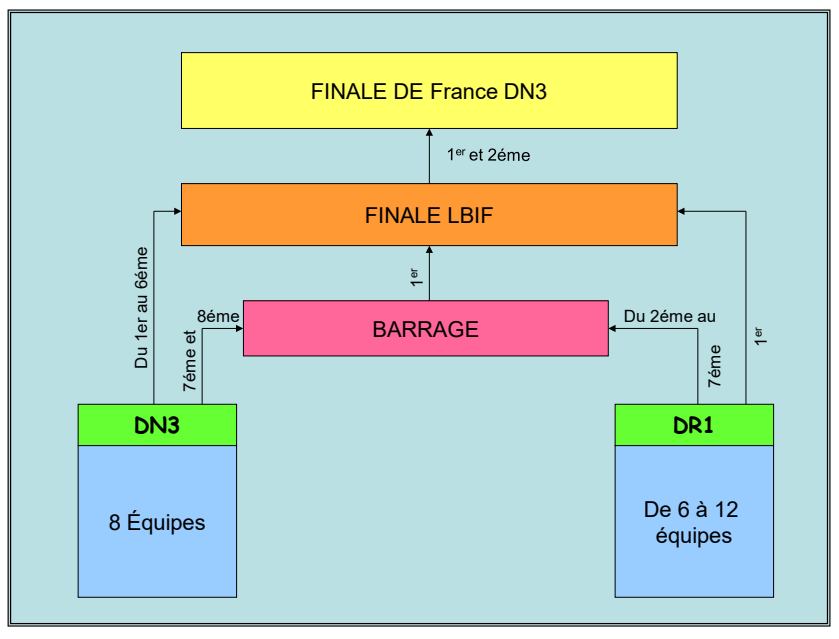

3^{ème} cas :

1 division DN3 et 2 divisions DR1 ont été créées et le champion de la division DN3 accepte sa qualification directe pour la Finale de France D2 FFB.

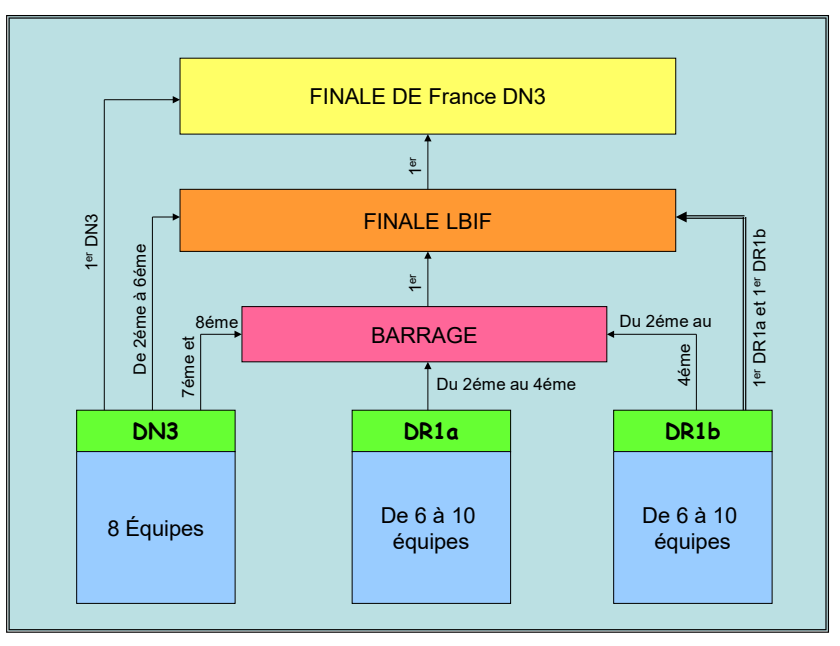

4^{ème} cas :

1 division DN3 et 2 divisions DR1 ont été créées mais le champion de la division DN3 remet en jeu sa qualification directe pour la Finale de France DN3 FFB.

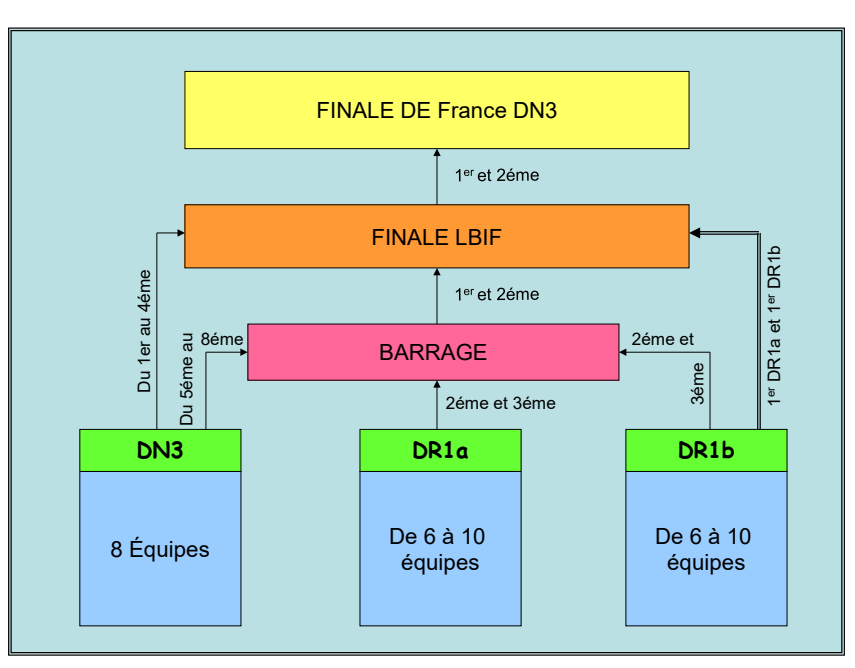

7.4. **ANNEXE 4 : TABLEAU DE CONCORDANCE**

Tableau de concordance des qualifications Ile de France pour la saison 2020/2021.

Qualification via les Nationaux

Masters	CF	16	
		Nb Equipes	
		Ligue	Total
	1er au 16ème de la Race	16	16

N1	CF	32	
		Nb Equipes	
		Ligue	Total
	30 premiers de la Race	0	30
	2 joueurs du secteur DOM-TOM	2	2

Qualification via les Régionaux

		NR1 ET NR2 séparés			
		Entre 32 et 75 joueurs		Plus 75 joueurs	
		Finale		Finale	
		Place	NB	Place	NB
Nb place		24		32	
N2	NR1	1 à 12	12	1 à 16	16
	NR2	1 à 6	6	1 à 10	10
	DPT 77	1er	1	1er	1
	DPT 78	1er	1	1er	1
	DPT 91	1er	1	1er	1
	DPT 75-92	1er	1	1er	1
	DPT 93-94	1er	1	1er	1
	DPT 95	1er	1	1er	1
	TOTAL	24		32	

7.5. ANNEXE 5 : TIRAGE SELON LE MODE DU SERPENTIN

Le tirage se fait par rapport au classement du joueur et des inscrits au tournoi.

Base 128 joueurs					
1	Vs	128	3	Vs	126
65	Vs	64	67	Vs	62
33	Vs	96	35	Vs	94
97	Vs	32	99	Vs	30
17	Vs	112	19	Vs	110
81	Vs	48	83	Vs	46
49	Vs	80	51	Vs	78
113	Vs	16	115	Vs	14
9	Vs	120	11	Vs	118
73	Vs	56	75	Vs	54
41	Vs	88	43	Vs	86
105	Vs	24	107	Vs	22
25	Vs	104	27	Vs	102
89	Vs	40	91	Vs	38
57	Vs	72	59	Vs	70
121	Vs	8	123	Vs	6
5	Vs	124	7	Vs	122
69	Vs	60	71	Vs	58
37	Vs	92	39	Vs	90
101	Vs	28	103	Vs	26
21	Vs	108	23	Vs	106
85	Vs	44	87	Vs	42
53	Vs	76	55	Vs	74
117	Vs	12	119	Vs	10
13	Vs	116	15	Vs	114
77	Vs	52	79	Vs	50
45	Vs	84	47	Vs	82
109	Vs	20	111	Vs	18
29	Vs	100	31	Vs	98
93	Vs	36	95	Vs	34
61	Vs	68	63	Vs	66
125	Vs	4	127	Vs	2

Base 64 joueurs		
1	Vs	64
33	Vs	32
17	Vs	48
16	Vs	49
56	Vs	9
41	Vs	24
25	Vs	40
57	Vs	8
5	Vs	60
37	Vs	28
21	Vs	44
53	Vs	12
13	Vs	52
45	Vs	20
29	Vs	36
61	Vs	4
3	Vs	62
35	Vs	30
19	Vs	46
51	Vs	14
11	Vs	54
43	Vs	22
27	Vs	38
59	Vs	6
7	Vs	58
39	Vs	26
23	Vs	42
55	Vs	10
15	Vs	50
47	Vs	18
31	Vs	34
63	Vs	2

Base 48 joueurs		
1	Vs	Blanc
33	Vs	32
17	Vs	48
16	Vs	Blanc
9	Vs	Blanc
41	Vs	24
25	Vs	40
8	Vs	Blanc
5	Vs	Blanc
37	Vs	28
21	Vs	44
12	Vs	Blanc
13	Vs	Blanc
45	Vs	20
29	Vs	36
4	Vs	Blanc
3	Vs	Blanc
30	Vs	35
19	Vs	46
14	Vs	Blanc
11	Vs	Blanc
43	Vs	22
27	Vs	38
6	Vs	Blanc
7	Vs	Blanc
39	Vs	26
42	Vs	23
10	Vs	Blanc
15	Vs	Blanc
47	Vs	18
31	Vs	34
2	Vs	Blanc

Base 32 joueurs		
1	Vs	32
17	Vs	16
9	Vs	24
25	Vs	8
5	Vs	28
21	Vs	12
13	Vs	20
29	Vs	4
3	Vs	30
19	Vs	14
11	Vs	22
27	Vs	6
7	Vs	26
23	Vs	10
15	Vs	18
31	Vs	2

Base 16 joueurs		
1	Vs	16
9	Vs	8
5	Vs	12
13	Vs	4
3	Vs	14
11	Vs	6
7	Vs	10
15	Vs	2

Base 8 joueurs		
1	Vs	8
5	Vs	4
3	Vs	6
7	Vs	2

7.6. **ANNEXE 6 : EXEMPLE DE TABLEAU EN POULE**

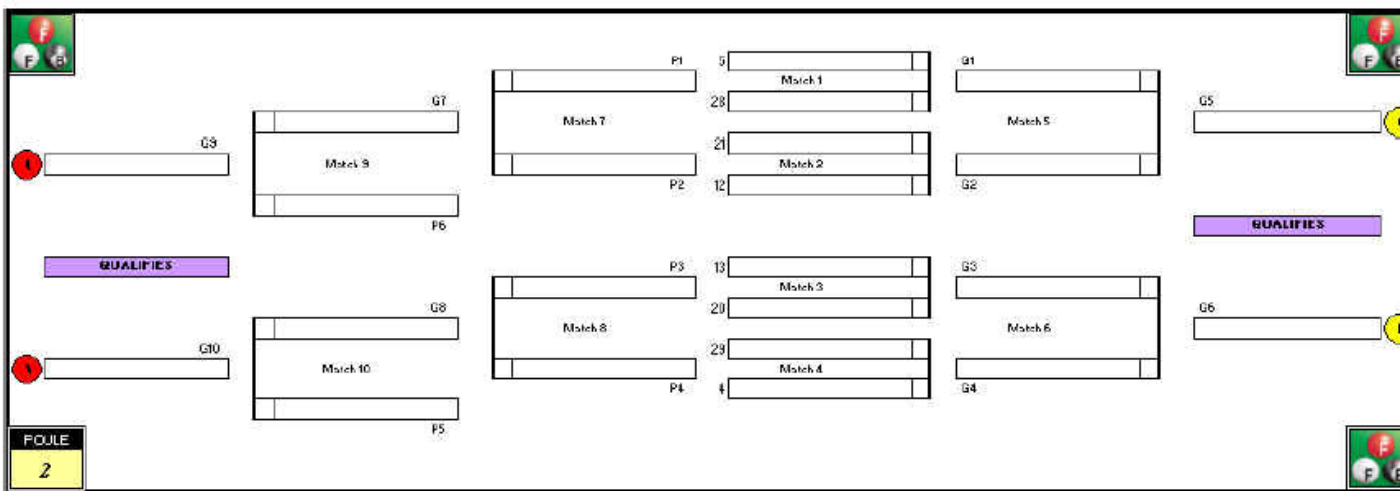
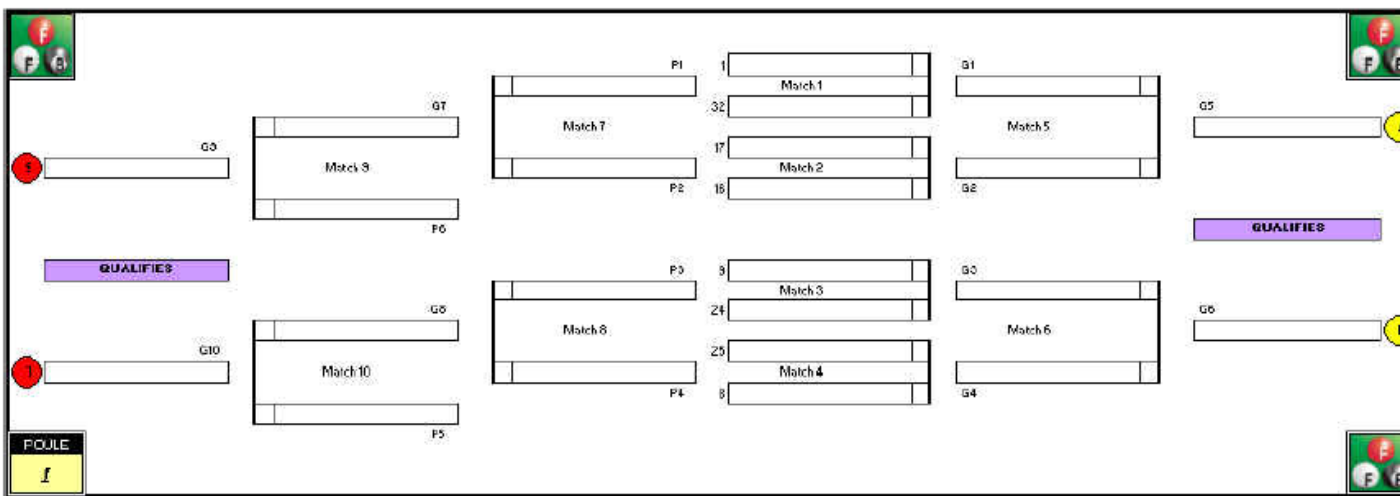

Fin du document